

OptiKit ВВ Шины нулевые

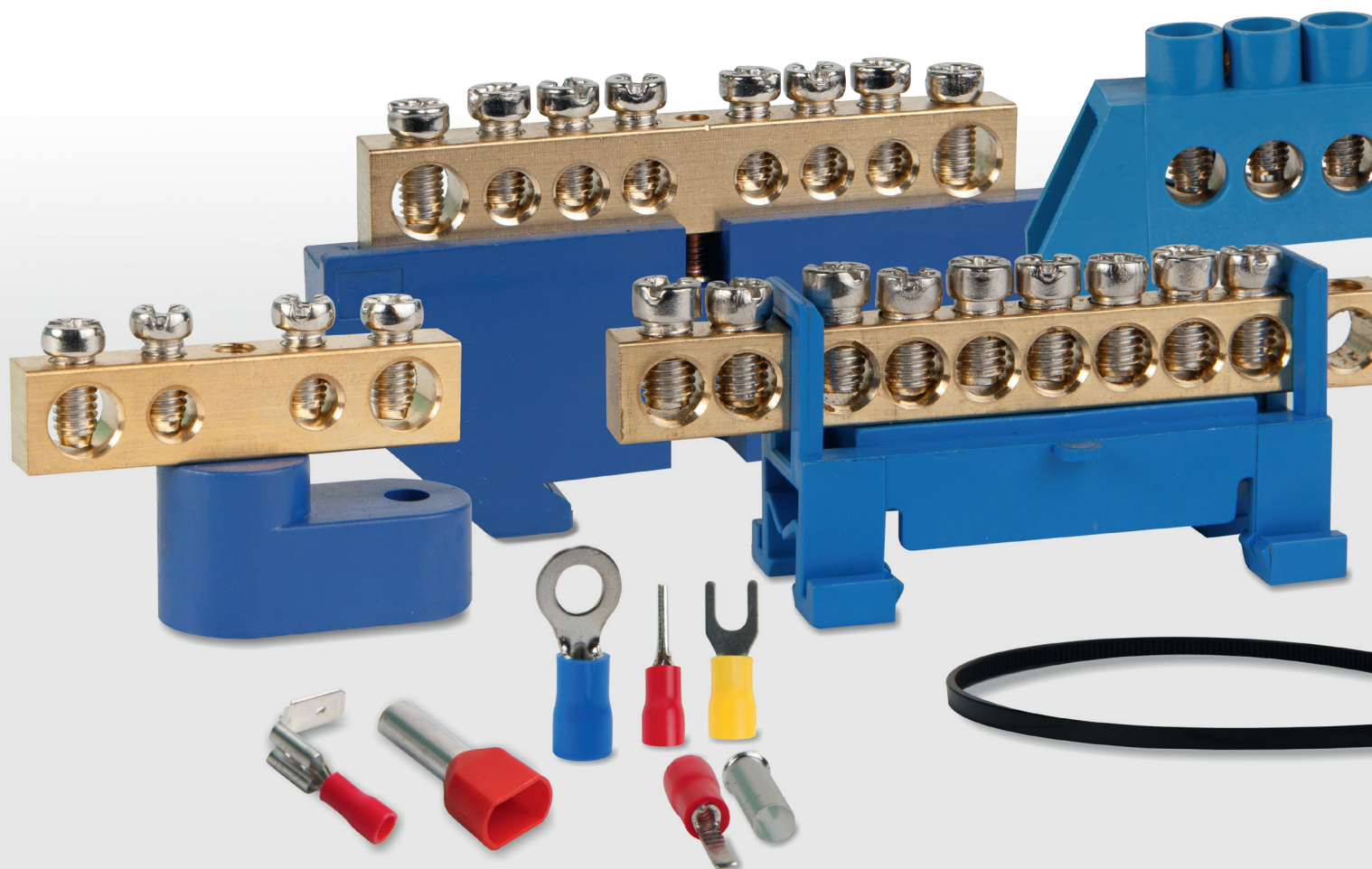

Архангельск (8182)63-90-72
Астана (7172)727-132
Астрахань (8512)99-46-04
Барнаул (3852)73-04-60
Белгород (4722)40-23-64
Брянск (4832)59-03-52
Владивосток (423)249-28-31
Волгоград (844)278-03-48
Вологда (8172)26-41-59
Воронеж (473)204-51-73
Екатеринбург (343)384-55-89
Иваново (4932)77-34-06

Ижевск (3412)26-03-58
Иркутск (395)279-98-46
Казань (843)206-01-48
Калининград (4012)72-03-81
Калуга (4842)92-23-67
Кемерово (3842)65-04-62
Киров (8332)68-02-04
Краснодар (861)203-40-90
Красноярск (391)204-63-61
Курск (4712)77-13-04
Липецк (4742)52-20-81
Киргизия (996)312-96-26-47

Магнитогорск (3519)55-03-13
Москва (495)268-04-70
Мурманск (8152)59-64-93
Набережные Челны (8552)20-53-41
Нижний Новгород (831)429-08-12
Новокузнецк (3843)20-46-81
Новосибирск (383)227-86-73
Омск (3812)21-46-40
Орел (4862)44-53-42
Оренбург (3532)37-68-04
Пенза (8412)22-31-16
Казахстан (772)734-952-31

Пермь (342)205-81-47
Ростов-на-Дону (863)308-18-15
Рязань (4912)46-61-64
Самара (846)206-03-16
Санкт-Петербург (812)309-46-40
Саратов (845)249-38-78
Севастополь (8692)22-31-93
Симферополь (3652)67-13-56
Смоленск (4812)29-41-54
Сочи (862)225-72-31
Ставрополь (8652)20-65-13
Таджикистан (992)427-82-92-69

Сургут (3462)77-98-35
Тверь (4822)63-31-35
Томск (3822)98-41-53
Тула (4872)74-02-29
Тюмень (3452)66-21-18
Ульяновск (8422)24-23-59
Уфа (347)229-48-12
Хабаровск (4212)92-98-04
Челябинск (351)202-03-61
Череповец (8202)49-02-64
Ярославль (4852)69-52-93

<https://kez.nt-rt.ru/> || kze@nt-rt.ru

OptiKit ВВ Шины нулевые

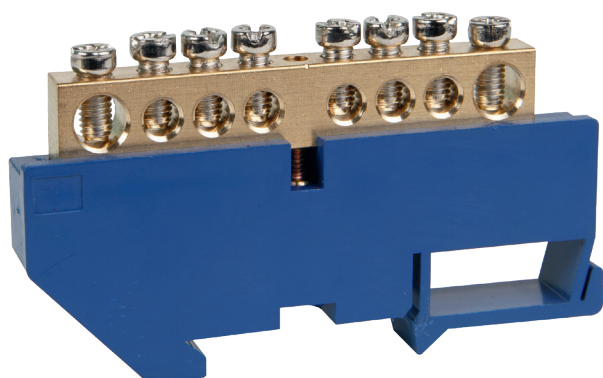

Широкий ассортиментный ряд шин нулевых, позволяет осуществлять быстрое, надежное и компактное подключение проводов и кабелей самого различного назначения и сечения при сборке щитового оборудования как дин-рейку, так и на монтажную поверхность.

Шины нулевые обладают типовыми характеристиками, которые позволяют применять их во множестве стандартных/типовых схем низковольтных комплектных устройств, а различный тип крепления обеспечивает монтаж как на Din-рейке, так и на поверхности.

Руководство по выбору

Наименование	Шина нулевая		Шина нулевая с изолятором		Шина нулевая тип стойка	Шина нулевая с одним изолятором	Шина нулевая с двумя изоляторами		Шина нулевая в изоляции	Шина нулевая в комбинированной изоляции
Внешний вид										
Тип шины	OptiKit ВВ-PEN		OptiKit ВВ-D		OptiKit ВВ-S	OptiKit ВВ-O	OptiKit ВВ-T		OptiKit ВВ-I	OptiKit ВВ-F
Тип крепления	на монтажную поверхность		DIN 35 x 7,5		DIN 35 x 7,5	на монтажную поверхность	на монтажную поверхность		DIN 35 x 7,5	DIN 35 x 7,5; DIN 32, на монтажную поверхность
Размер шины	6 x 9	8 x 12	6 x 9	8 x 12	6 x 9	6 x 9	6 x 9	8 x 12	6 x 9	8 x 12
Номинальный ток, А	100	125	100	125	100	100	100	125	100	125
Винты крепления	M4	M5	M4	M5	M4	M4	M4	M5	M4	M5
Количество подключаемых проводников, шт	от 4 до 24		от 4 до 24		от 8 до 14	от 4 до 24	от 4 до 24		от 8 до 16	от 6 до 16
Тип подключаемого проводника	Нулевой, заземляющий		Нулевой, заземляющий		Нулевой, заземляющий	Нулевой, заземляющий	Нулевой, заземляющий		Фазный, нулевой, заземляющий	Нулевой, заземляющий
Цвет изоляции	-		Синий, желтый		Синий, желтый	Синий, желтый	Синий, желтый		Серый, синий, зеленый	Синий, желтый

Структура условного обозначения

OptiKit BB-PEN - шины нулевые без изоляции

OptiKit BB - PEN - S - 4 - 6x9 - 1

1	Серия	OptiKit	
2	Номенклатурная группа	BB – шины нулевые	
3	Тип подключаемого проводника	"PEN" - земля-ноль	
4	Монтаж	S - на поверхность	
5	Количество подключаемых проводников, шт	4, 6, 8, 10, 12, 14, 16, 18, 20, 22, 24	
6	Размер шины Ш x В, мм	6 x 9	8 x 12
7	Расположение крепежных винтов	1 - по центру	2 - по краям

OptiKit BB-X - шины нулевые с изолятором

OptiKit BB - D - N - DIN - 4 - 6x9 - синий

1	Серия	OptiKit					
2	Номенклатурная группа	BB – шины нулевые					
3	Тип	D - с изолятором на DIN-рейку	S - с изолятором тип стойка	O - с одним изолятором	T - с двумя изоляторами	I - в изоляции	F - в комбинированной изоляции
4	Тип подключаемого проводника	«N» – ноль	«PE» – земля	«F» – фаза			
5	Монтаж	DIN - на DIN-рейку		S – на поверхность			
6	Количество подключаемых проводников, шт	4, 6, 8, 10, 12, 14, 16, 18, 20, 22, 24					
7	Размер шины Ш x В, мм	6 x 9		8 x 12			
8	Цвет изолятора	синий, желтый, зеленый, серый					

Преимущества серии

Шлицевая часть винта не разрушается под воздействием отвертки или шуруповерта, что обеспечивает быструю фиксацию провода.



Высокая антикоррозийная стойкость винтов, выполненных из никелированной стали.

Крепление как на DIN-рейку, так и монтажную поверхность.

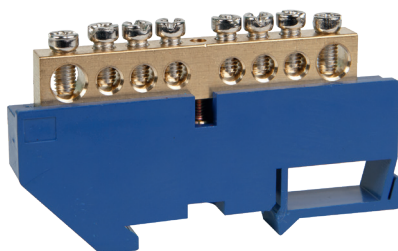
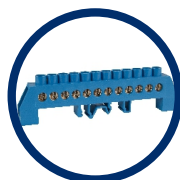

Винт надежно без повреждений закрепляет проводник.

Возможность присоединения от 4 до 24 проводников.

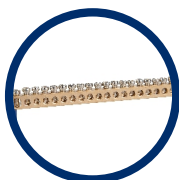

Обеспечение огнезащиты изоляторов за счет добавления в полиамид антипиренов.

OptiKit ВВ-РЕН Шины нулевые без изоляции



Шины предназначены для электрического и механического соединения нулевых рабочих и нулевых защитных проводников в электроустановках с напряжением до 400 В переменного и постоянного тока. Основными функциями изделия являются:

- формирование неразрывной электрической цепи на отрезке «заземление-нагрузка»;
- быстрое и надежное подключение одножильных, многожильных проводников, питающих нагрузки;
- разделение проводников на защитное и рабочее заземление;
- монтаж производится непосредственно на поверхность.

Подключение рекомендуется производить про помощи медных многожильных проводов, оконцованных наконечниками штыревыми втулочными (серия OptiKit T-Shv).

Артикулы

Количество подключаемых проводников, шт	Расположение крепежных винтов	Монтаж	Размер шины В x Ш, мм			
			6 x 9		8 x 12	
			Артикул	Масса, г	Артикул	Масса, г
4	По центру	на поверхность	277974	14,6	277996	29,3
6			277975	20,4	277997	40,7
8			277976	25,8	277998	52,3
10			277977	31,6	277999	63,5
12			277978	37,0	278000	76,0
14			277979	42,7	278001	87,3
16			277980	48,6	278002	99,4
18			277981	54,4	278003	111,5
20			277982	60,0	278004	121,3
22			277983	66,9	278005	133,2
24			277984	71,1	278006	146,6
4			По краям	277985	15,7	278007
6	277986			20,6	278008	44,9
8	277987			26,0	278009	55,0
10	277988			30,9	278010	66,3
12	277989			36,4	278011	77,0
14	277990			41,7	278012	87,8
16	277991			46,6	278013	99,7
18	277992			51,6	278014	109,2
20	277993			56,9	278015	120,7
22	277994			61,6	278016	131,2
24	277995			67,7	278017	141,8

Технические характеристики

Размер шин	6x9	8x12
Материал шины	Латунь	
Материал винта	Никелированная сталь	
Номинальный ток, А	100	125
Минимальное сечение, мм ²	20	40
Метрический размер болта	M4	M5
Сечение подключаемых проводников, мм ²	1,5-10	2,5-16
Усилие затяжки винтов, Н·м	1,2	2
Температура эксплуатации, °С	от -40 до +50	

Габаритные размеры (мм)

Шины 6 x 9; 8 x 12 – крепление по центру

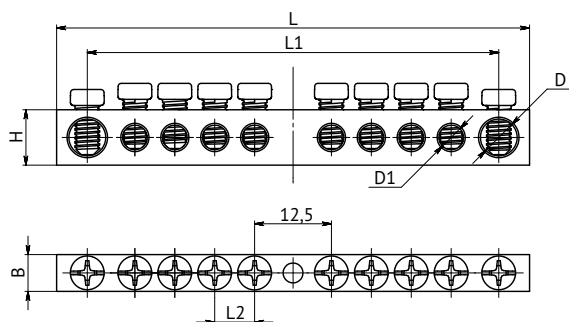

Наименование	Габаритные размеры, мм							Кол-во выводов, шт.	Упаковочная норма, шт.
	H	L	L1	L2	B	D	D1		
OptiKit BB-PEN-S-4-6x9-1		38	28					4	10
OptiKit BB-PEN-S-6-6x9-1		51	41					6	
OptiKit BB-PEN-S-8-6x9-1		64	54					8	
OptiKit BB-PEN-S-10-6x9-1		77	67					10	
OptiKit BB-PEN-S-12-6x9-1		90	80					12	
OptiKit BB-PEN-S-14-6x9-1	9	103	93	6,5	6	6	4	14	
OptiKit BB-PEN-S-16-6x9-1		116	106					16	
OptiKit BB-PEN-S-18-6x9-1		129	119					18	
OptiKit BB-PEN-S-20-6x9-1		142	132					20	
OptiKit BB-PEN-S-22-6x9-1		155	145					22	
OptiKit BB-PEN-S-24-6x9-1		168	158					24	
OptiKit BB-PEN-S-4-8x12-1		42	30					4	
OptiKit BB-PEN-S-6-8x12-1		57	45					6	
OptiKit BB-PEN-S-8-8x12-1		72	60					8	
OptiKit BB-PEN-S-10-8x12-1		87	75					10	
OptiKit BB-PEN-S-12-8x12-1		102	90					12	
OptiKit BB-PEN-S-14-8x12-1	12	117	105	7,5	8	8	5	14	
OptiKit BB-PEN-S-16-8x12-1		132	120					16	
OptiKit BB-PEN-S-18-8x12-1		147	135					18	
OptiKit BB-PEN-S-20-8x12-1		162	150					20	
OptiKit BB-PEN-S-22-8x12-1		177	165					22	
OptiKit BB-PEN-S-24-8x12-1		192	180					24	

Шины 6 x 9; 8 x 12 – крепление по краям (тип 2)

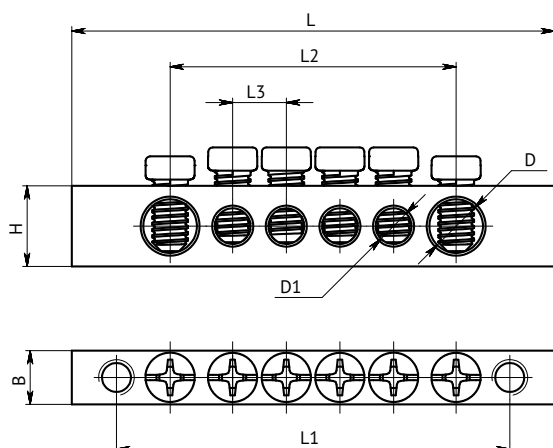

Наименование	Габаритные размеры, мм							Кол-во выводов, шт.	Упаковочная норма, шт.	
	H	L	L1	L2	L3	B	D			D1
OptiKit BB-PEN-S-4-6x9-2		42	32	20				4	10	
OptiKit BB-PEN-S-6-6x9-2		54	44	32				6		
OptiKit BB-PEN-S-8-6x9-2		66	56	44				8		
OptiKit BB-PEN-S-10-6x9-2		78	68	56				10		
OptiKit BB-PEN-S-12-6x9-2		90	80	68				12		
OptiKit BB-PEN-S-14-6x9-2	9	102	92	80	6	6	6	4		14
OptiKit BB-PEN-S-16-6x9-2		114	104	92				16		
OptiKit BB-PEN-S-18-6x9-2		126	116	104				18		
OptiKit BB-PEN-S-20-6x9-2		138	128	116				20		
OptiKit BB-PEN-S-22-6x9-2		150	140	128				22		
OptiKit BB-PEN-S-24-6x9-2		162	152	140				24		
OptiKit BB-PEN-S-4-8x12-2		49	39	23,6				4		
OptiKit BB-PEN-S-6-8x12-2		63	53	37,6				6		
OptiKit BB-PEN-S-8-8x12-2		77	67	51,6				8		
OptiKit BB-PEN-S-10-8x12-2		91	81	65,6				10		
OptiKit BB-PEN-S-12-8x12-2		105	95	79,6				12		
OptiKit BB-PEN-S-14-8x12-2	12	119	109	93,6	7	8	7,5	5		14
OptiKit BB-PEN-S-16-8x12-2		133	123	107,6				16		
OptiKit BB-PEN-S-18-8x12-2		147	137	121,6				18		
OptiKit BB-PEN-S-20-8x12-2		161	151	135,6				20		
OptiKit BB-PEN-S-22-8x12-2		175	165	149,6				22		
OptiKit BB-PEN-S-24-8x12-2		189	179	163,6				24		

OptiKit ВВ-Х Шины нулевые с изолятором

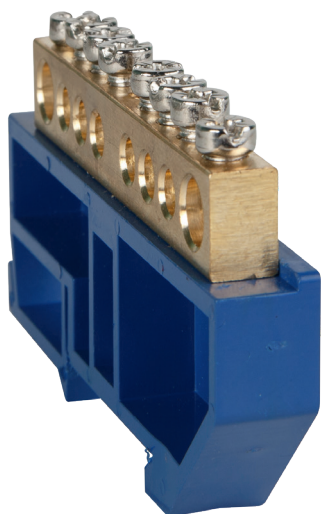



Шины предназначены для электрического и механического соединения нулевых рабочих, нулевых защитных и фазных проводников в электрощитовом оборудовании и электроустановках с напряжением до 400 В переменного и постоянного тока. Основными функциями изделия являются:



- формирование неразрывной электрической цепи на отрезке «заземление-нагрузка»;
 - быстрое и надежное подключение одножильных, многожильных проводников, питающих нагрузки;
 - разделение проводников на защитное и рабочее заземление.
- Конструкция изолятора позволяет быстро и плотно закрепить шину на DIN-рейку или монтажную поверхность, тем самым обеспечивая простоту монтажа. Повышенная огнестойкость изоляционной части обеспечивается антипиреном, добавленным в полиамид.

Подключение рекомендуется производить про помощи медных многожильных проводов, оконцованных наконечниками штыревыми втулочными (серия OptiKit T-Shv).

Артикулы

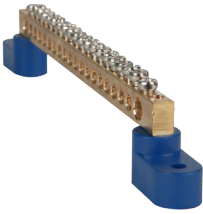
Внешний вид	Тип	Монтаж	Количество подключаемых проводников, шт.	Тип подключаемого проводника	Цвет изолятора	Размер шины В x Ш, мм			
						6 x 9		8 x 12	
						Артикул	Масса, г	Артикул	Масса, г
	с изолятором на DIN-рейку	на DIN-рейку	4	нулевой	синий	277854	30,8	277876	45,7
			6			277856	36,6	277878	57,3
			8			277858	42,2	277880	68,7
			10			277838	47,8	277860	79,5
			12			277840	53,3	277862	92,2
			14			277842	58,7	277864	103,6
			16			277844	64,8	277866	116
			18			277846	70,8	277868	127,4
			20			277848	76,2	277870	137,3
			22			277850	83,3	277872	149,7
			24			277852	87,6	277874	162,9
			4			заземляющий	желтый	277853	30,8
			6	277855	36,6			277877	57,3
			8	277857	42,2			277879	68,7
			10	277837	47,8			277859	79,5
			12	277839	53,3			277861	92,2
			14	277841	58,7			277863	103,6
			16	277843	64,8			277865	116
			18	277845	70,8			277867	127,4
			20	277847	76,2			277869	137,3
			22	277849	83,3			277871	149,7
			24	277851	87,6			277873	162,9

Внешний вид	Тип	Монтаж	Количество подключаемых проводников, шт.	Тип подключаемого проводника	Цвет изолятора	Размер шины В x Ш, мм						
						6 x 9		8 x 12				
						Артикул	Масса, г	Артикул	Масса, г			
	с изолятором тип стойка	на DIN-рейку	8	нулевой	синий	277831	31,3	-	-			
			10			277829	36,6	-	-			
			12			277830	41,4	-	-			
			14			277832	48,4	-	-			
			8	заземляющий	желтый	277836	48,4	-	-			
			10			277833	36,6	-	-			
			12			277834	41,4	-	-			
			14			277835	31,3	-	-			
	с одним изолятором	на поверхность	4	нулевой	синий	277942	18,6	-	-			
			6			277944	24,5	-	-			
			8			277946	29,6	-	-			
			10			277926	35,6	-	-			
			12			277928	40,9	-	-			
			14			277930	46,6	-	-			
			16			277932	52,4	-	-			
			18			277934	57,8	-	-			
			20			277936	63,7	-	-			
			22			277938	70,8	-	-			
			24			277940	75,5	-	-			
			4			заземляющий	желтый	277941	18,6	-	-	
			6	277943	24,5			-	-			
			8	277945	29,6			-	-			
			10	277925	35,6			-	-			
			12	277927	40,9			-	-			
			14	277929	46,6			-	-			
			16	277931	52,4			-	-			
			18	277933	57,8			-	-			
			20	277935	63,7			-	-			
			22	277937	70,8			-	-			
			24	277939	75,5			-	-			
				с двумя изоляторами	на поверхность			4	нулевой	синий	277898	23,7
						6	277900	29			277922	52,3
8	277902	34,2				277924	63,3					
10	277882	39,2				277904	74,4					
12	277884	44,4				277906	85,1					
14	277886	49,7				277908	96,2					
16	277888	54,7				277910	107,5					
18	277890	60,1				277912	117,5					
20	277892	65				277914	128,8					
22	277894	70,2				277916	139,3					
24	277896	75,4				277918	149,8					
4	заземляющий	желтый				277897	23,7	277919			41,6	
6						277899	29	277921	52,3			
8						277901	34,2	277923	63,3			
10						277881	39,2	277903	74,4			
12						277883	44,4	277905	85,1			
14						277885	49,7	277907	96,2			
16						277887	54,7	277909	107,5			
18						277889	60,1	277911	117,5			
20						277891	65	277913	128,8			
22						277893	70,2	277915	139,3			
24						277895	75,4	277917	149,8			

Внешний вид	Тип	Монтаж	Количество подключаемых проводников, шт.	Тип подключаемого проводника	Цвет изолятора	Размер шины В x Ш, мм			
						6 x 9		8 x 12	
						Артикул	Масса, г	Артикул	Масса, г
	в изоляции	на DIN-рейку	8	нулевой	синий	277961	34,8	-	-
			10			277949	40,9	-	-
			12			277952	47,3	-	-
			14			277955	54,6	-	-
			16			277958	62,5	-	-
			8	заземляющий	зеленый	277960	34,8	-	-
			10			277948	40,9	-	-
			12			277951	47,3	-	-
			14			277954	54,6	-	-
			16			277957	62,5	-	-
			8	фазный	серый	277959	34,8	-	-
			10			277947	40,9	-	-
			12			277950	47,3	-	-
			14			277953	54,6	-	-
			16			277956	62,5	-	-
	в комбинированной изоляции	на DIN-рейку*	6	нулевой	синий	-	-	277971	48
			8			-	-	277973	61,9
			10			-	-	277963	75,2
			12			-	-	277965	89,8
			14			-	-	277967	103,9
			16			-	-	277969	118,4
			6	заземляющий	желтый	-	-	277970	48
			8			-	-	277972	61,9
			10			-	-	277962	75,2
			12			-	-	277964	89,8
			14			-	-	277966	103,9
			16			-	-	277968	118,4

* есть возможность установки на монтажную поверхность

Технические характеристики

Размер шины	6x9	8x12
Материал шины	латунь	
Материал винта	никелированная сталь	
Материал изолятора	полиамид с добавлением антипиренов	
Номинальный ток, А	100	125
Минимальное сечение, мм ²	20	40
Номинальный диаметр резьбы	M4	M5
Усилие затяжки винтов, Н·м	1,2	2
Температура эксплуатации, °С	от -40 до +50	

Габаритные размеры (мм)

OptiKit BB-D - шина нулевая с изолятором на DIN-рейку

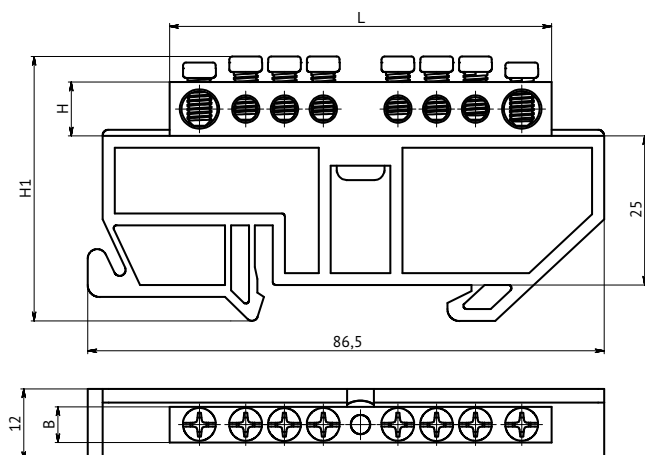

Наименование	Габаритные размеры, мм				Упаковочная норма, шт
	H	H1	B	L	
OptiKit BB-D-N-DIN-4-6x9	9	42	6	38	20
OptiKit BB-D-N-DIN-6-6x9				51	
OptiKit BB-D-N-DIN-8-6x9				64	
OptiKit BB-D-N-DIN-10-6x9				77	
OptiKit BB-D-N-DIN-12-6x9				90	
OptiKit BB-D-N-DIN-14-6x9				103	
OptiKit BB-D-N-DIN-16-6x9				116	
OptiKit BB-D-N-DIN-18-6x9				129	
OptiKit BB-D-N-DIN-20-6x9				142	
OptiKit BB-D-N-DIN-22-6x9				155	
OptiKit BB-D-N-DIN-24-6x9				168	
OptiKit BB-D-N-DIN-4-8x12				12	
OptiKit BB-D-N-DIN-6-8x12	57				
OptiKit BB-D-N-DIN-8-8x12	72				
OptiKit BB-D-N-DIN-10-8x12	87				
OptiKit BB-D-N-DIN-12-8x12	102				
OptiKit BB-D-N-DIN-14-8x12	117				
OptiKit BB-D-N-DIN-16-8x12	132				
OptiKit BB-D-N-DIN-18-8x12	147				
OptiKit BB-D-N-DIN-20-8x12	162				
OptiKit BB-D-N-DIN-22-8x12	177				
OptiKit BB-D-N-DIN-24-8x12	192				

OptiKit BB-S - шина нулевая с изолятором тип "стойка"

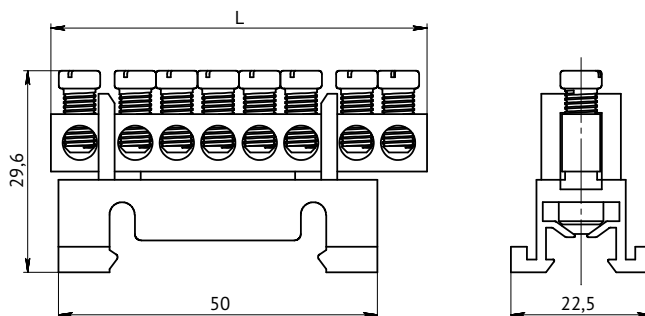

Наименование	Габаритный размер, мм	Упаковочная норма, шт
	L	
OptiKit BB-S-N-DIN-8-6x9	64	10
OptiKit BB-S-N-DIN-10-6x9	77	
OptiKit BB-S-N-DIN-12-6x9	90	
OptiKit BB-S-N-DIN-14-6x9	103	

OptiKit BB-O - шина нулевая с одним изолятором

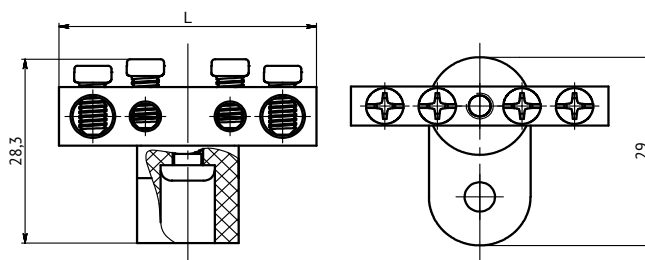

Наименование	Габаритный размер, мм	Упаковочная норма, шт
	L	
OptiKit BB-O-PE-S-4-6x9	38	10
OptiKit BB-O-PE-S-6-6x9	51	
OptiKit BB-O-PE-S-8-6x9	64	
OptiKit BB-O-PE-S-10-6x9	77	
OptiKit BB-O-PE-S-12-6x9	90	
OptiKit BB-O-PE-S-14-6x9	103	
OptiKit BB-O-PE-S-16-6x9	116	
OptiKit BB-O-PE-S-18-6x9	129	
OptiKit BB-O-PE-S-20-6x9	142	
OptiKit BB-O-PE-S-22-6x9	155	
OptiKit BB-O-PE-S-24-6x9	168	

OptiKit ВВ-Т - шина нулевая с двумя изоляторами

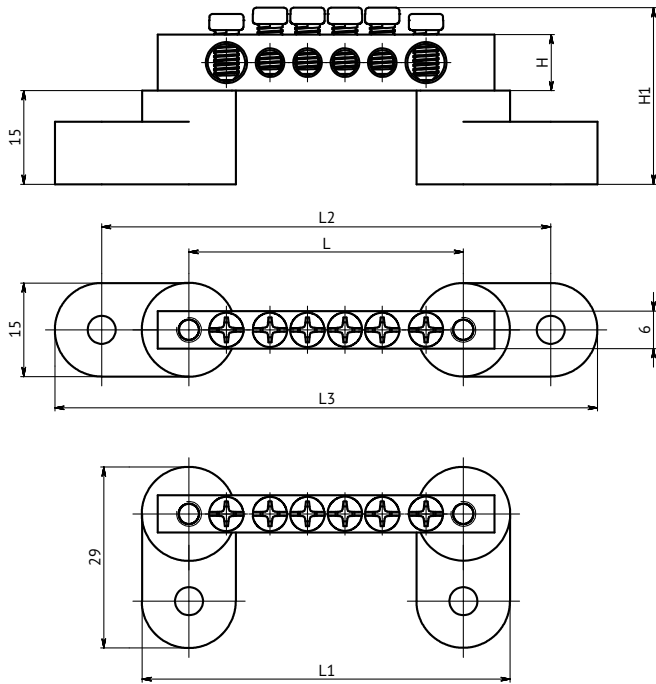

Наименование	Габаритные размеры, мм							Упаковочная норма, шт			
	Н	Н1	В	Л	Л1	Л2	Л3				
OptiKit ВВ-Т-PE-S-4-6x9	9	27,8	6	32	47	60	75	10			
OptiKit ВВ-Т-PE-S-6-6x9				44	59	72	87				
OptiKit ВВ-Т-PE-S-8-6x9				56	71	84	99				
OptiKit ВВ-Т-PE-S-10-6x9				68	71	96	87				
OptiKit ВВ-Т-PE-S-12-6x9				80	83	108	111				
OptiKit ВВ-Т-PE-S-14-6x9				92	95	120	123				
OptiKit ВВ-Т-PE-S-16-6x9				104	107	132	135				
OptiKit ВВ-Т-PE-S-18-6x9				116	119	144	147				
OptiKit ВВ-Т-PE-S-20-6x9				128	131	156	159				
OptiKit ВВ-Т-PE-S-22-6x9				140	155	168	183				
OptiKit ВВ-Т-PE-S-24-6x9				152	167	180	195				
OptiKit ВВ-Т-N-S-4-8x12				12	29,3	8	39		54	67	82
OptiKit ВВ-Т-N-S-6-8x12							53		68	81	96
OptiKit ВВ-Т-N-S-8-8x12							67		82	95	110
OptiKit ВВ-Т-N-S-10-8x12	81	96	109				124				
OptiKit ВВ-Т-N-S-12-8x12	95	110	123				138				
OptiKit ВВ-Т-N-S-14-8x12	109	124	137				152				
OptiKit ВВ-Т-N-S-16-8x12	123	138	151				166				
OptiKit ВВ-Т-N-S-18-8x12	137	152	165				180				
OptiKit ВВ-Т-N-S-20-8x12	151	166	179				194				
OptiKit ВВ-Т-N-S-22-8x12	165	180	193				208				
OptiKit ВВ-Т-N-S-24-8x12	179	194	207	222							

OptiKit ВВ-И - шина нулевая в изоляции

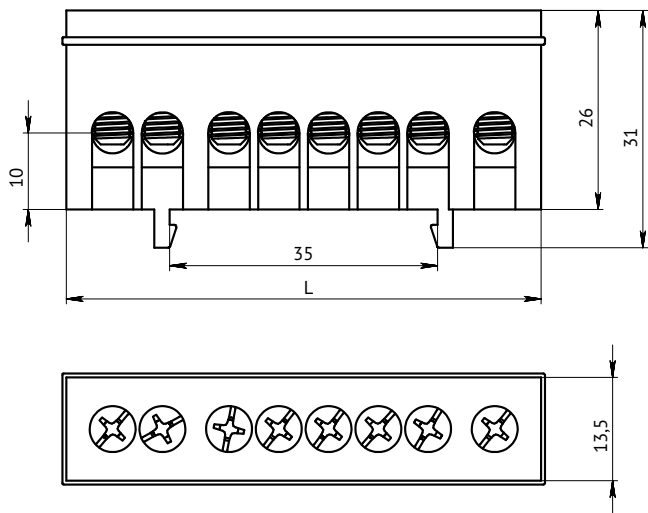

Наименование	Габаритные размеры, мм	Упаковочная норма, шт
	L	
OptiKit ВВ-И-L-DIN-8-6x9	62	10
OptiKit ВВ-И-L-DIN-10-6x9	75	
OptiKit ВВ-И-L-DIN-12-6x9	88	
OptiKit ВВ-И-L-DIN-14-6x9	101	
OptiKit ВВ-И-L-DIN-16-6x9	114	

OptiKit ВВ-F - шина нулевая в комбинированной изоляции

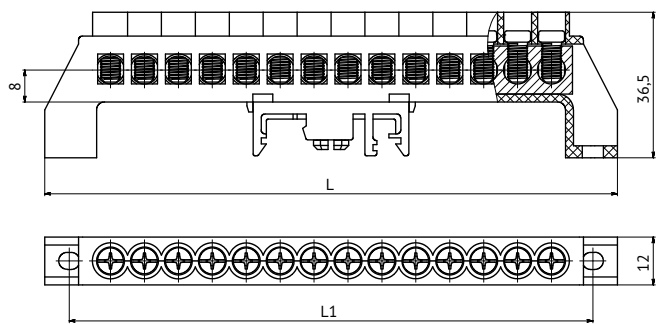

Наименование	Габаритные размеры, мм		Упаковочная норма, шт
	L	L1	
OptiKit ВВ-F-PE-DIN-6-8x12	78	66	20
OptiKit ВВ-F-PE-DIN-8-8x12	95	83	
OptiKit ВВ-F-PE-DIN-10-8x12	112	100	
OptiKit ВВ-F-PE-DIN-12-8x12	129	117	
OptiKit ВВ-F-PE-DIN-14-8x12	146	134	
OptiKit ВВ-F-PE-DIN-16-8x12	163	151	

Архангельск (8182)63-90-72
 Астана (7172)727-132
 Астрахань (8512)99-46-04
 Барнаул (3852)73-04-60
 Белгород (4722)40-23-64
 Брянск (4832)59-03-52
 Владивосток (423)249-28-31
 Волгоград (844)278-03-48
 Вологда (8172)26-41-59
 Воронеж (473)204-51-73
 Екатеринбург (343)384-55-89
 Иваново (4932)77-34-06

Ижевск (3412)26-03-58
 Иркутск (395)279-98-46
 Казань (843)206-01-48
 Калининград (4012)72-03-81
 Калуга (4842)92-23-67
 Кемерово (3842)65-04-62
 Киров (8332)68-02-04
 Краснодар (861)203-40-90
 Красноярск (391)204-63-61
 Курск (4712)77-13-04
 Липецк (4742)52-20-81
 Киргизия (996)312-96-26-47

Магнитогорск (3519)55-03-13
 Москва (495)268-04-70
 Мурманск (8152)59-64-93
 Набережные Челны (8552)20-53-41
 Нижний Новгород (831)429-08-12
 Новокузнецк (3843)20-46-81
 Новосибирск (383)227-86-73
 Омск (3812)21-46-40
 Орел (4862)44-53-42
 Оренбург (3532)37-68-04
 Пенза (8412)22-31-16
 Казахстан (772)734-952-31

Пермь (342)205-81-47
 Ростов-на-Дону (863)308-18-15
 Рязань (4912)46-61-64
 Самара (846)206-03-16
 Санкт-Петербург (812)309-46-40
 Саратов (845)249-38-78
 Севастополь (8692)22-31-93
 Симферополь (3652)67-13-56
 Смоленск (4812)29-41-54
 Сочи (862)225-72-31
 Ставрополь (8652)20-65-13
 Таджикистан (992)427-82-92-69

Сургут (3462)77-98-35
 Тверь (4822)63-31-35
 Томск (3822)98-41-53
 Тула (4872)74-02-29
 Тюмень (3452)66-21-18
 Ульяновск (8422)24-23-59
 Уфа (347)229-48-12
 Челябинск (351)202-03-61
 Череповец (8202)49-02-64
 Ярославль (4852)69-52-93